

Anz. Beschreibung

1 **Umwälzpumpe Typ: UPSD 32-80 180**



Hinweis! Abbildung kann vom Produkt abweichen.

Produktnr.: auf Anfr.

Umwälzpumpe mit 1-phasigem Naßläufermotor, Leistungsanpassung durch 3 Drehzahlstufen, Drehzahlstufen wählbar über Stufenschalter, externer Motorschutz nicht erforderlich.

Pumpe und Motor bilden eine Einheit, d.h.wartungsfreie Lagerschmierung durch das Fördermedium, Wellenabdichtung nicht erforderlich

Die Pumpe besitzt folgende Eigenschaften:

- Welle und Radiallager aus Keramik
- Carbon-Axiallager
- Lagerplatte und Spaltrohrtopf aus nichtrostendem Stahl
- Pumpengehäuse aus Grauguss EN 1561 EN-GJL-200

Fördermedium:

Fördermedium: Wasser

Medientemperaturbereich: -25 .. 110 °C

Medientemperatur während des Betriebs: 60 °C

Dichte: 983.2 kg/m³

Technische Daten:

Nennförderstrom: 5 m³/h

Nennförderhöhe: 5.34 m

Temperaturklasse: 110

Zulassungen: EAC

Werkstoffe:

Pumpengehäuse: Grauguss

Pumpenmantel: EN 1561 EN-GJL-200

Pumpengehäuse: ASTM 30 B

Laufwerkstoff: Verbundwerkstoff

Laufwerkstoff: PES+30% GF

Installation:

Umgebungstemperatur: 0 .. 40 °C

Max. Umgebungstemp. bei 80 °C Medientemp.: 40 °C

Max. Betriebsdruck: 10 bar

Anschlusstyp: G

Anschlussgröße: 2 inch

Nenndruckstufe: PN 10

Port-to-port length: 180 mm

Elektrische Daten:

Leistungsaufnahme P1 bei Drehzahlstufe 1: 135 W

Anz.	Beschreibung
------	--------------

1	Leistungsaufnahme P1 bei Drehzahlstufe 2: 200 W Leistungsaufnahme P1 bei Drehzahlstufe 3: 220 W Netzfrequenz: 50 Hz Bemessungsspannung: 1 x 230 V Strom bei Drehzahlstufe 1: 0.6 A Strom bei Drehzahlstufe 2: 0.9 A Stromaufnahme Drehzahlstufe 3: 0.98 A Größe des Betriebskondensators: 4 µF Schutzart (gemäß IEC 34-5): X2D Isolationsklasse (IEC 85): F Motorschutz: CONTACT Sonstiges: Position des Klemmkastens: 12H Nettogewicht: 10.8 kg Bruttogewicht: 11.4 kg Versandvol.: 0.015 m ³
---	--

auf Anfr. UPSD 32-80 180 50 Hz

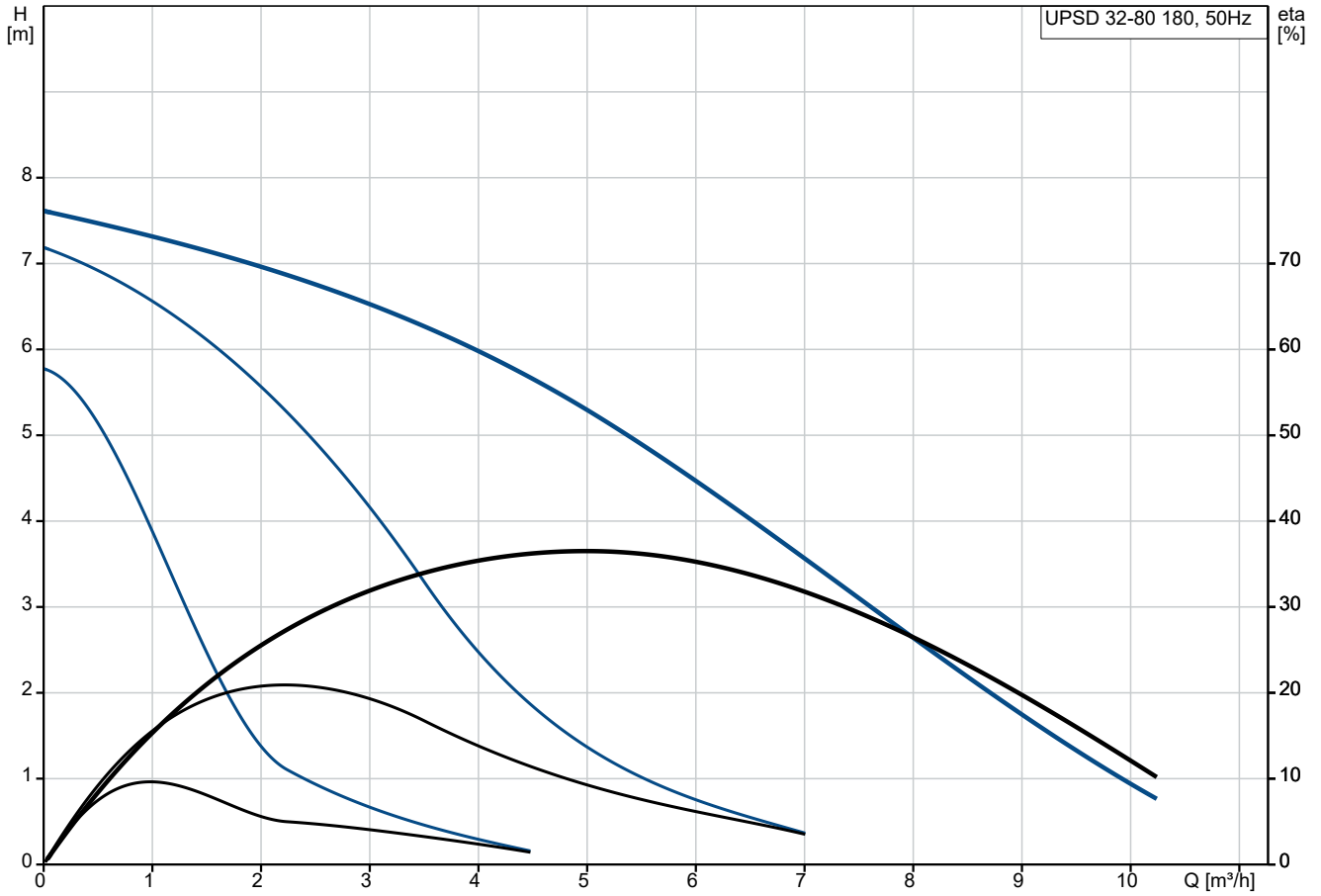

Fördermedium = Wasser
 Medientemperatur während des Betriebes = 60 °C
 Dichte = 983.2 kg/m³

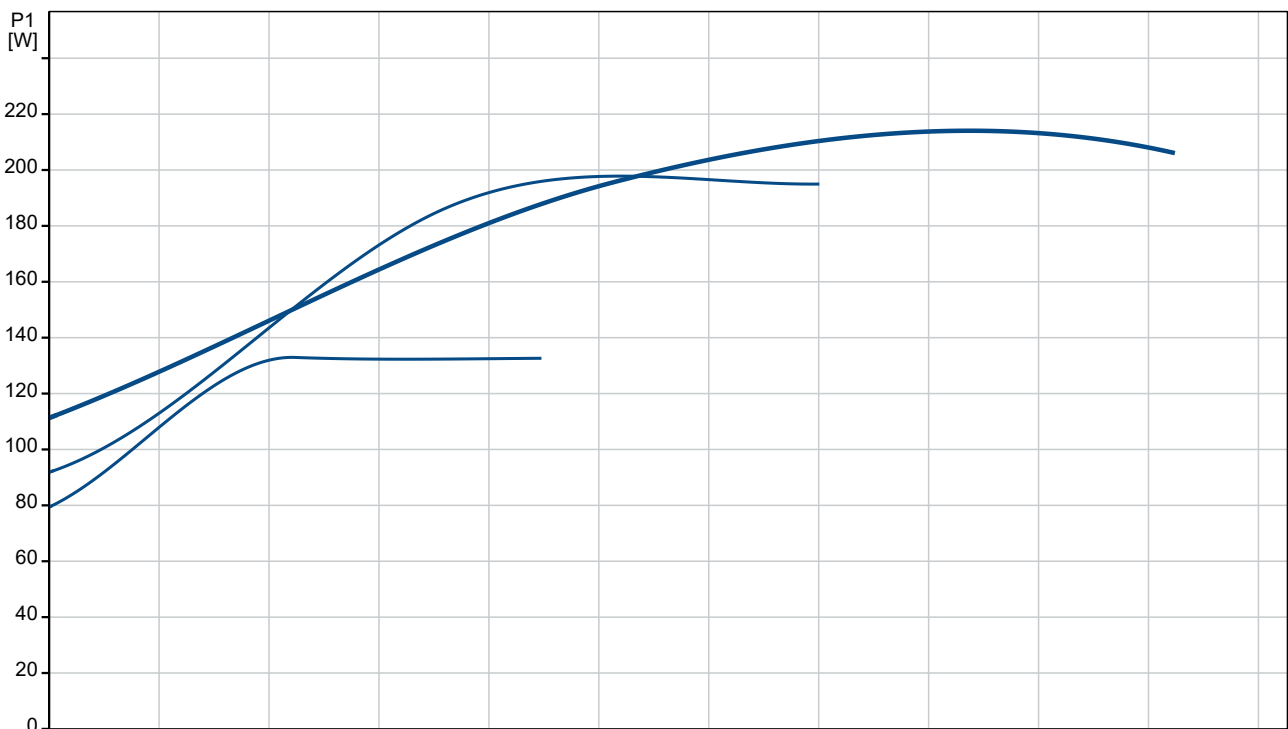

Beschreibung	Daten
--------------	-------

Allgemeine Informationen:

Produktbezeichnung:	UPSD 32-80 180
Produktnummer:	auf Anfr.
EAN-Nummer:	auf Anfr.

Technische Daten:

Drehzahlstufe (Nr.):	3
Nennförderstrom:	5 m³/h
Nennförderhöhe:	5.34 m
Maximale Förderhöhe:	80 dm
Temperaturklasse:	110
Zulassungen:	EAC

Werkstoffe:

Pumpengehäuse:	Grauguss
Pumpenmantel:	EN 1561 EN-GJL-200

Pumpengehäuse:	ASTM 30 B
Laufwerkstoff:	Verbundwerkstoff
Laufwerkstoff:	PES+30% GF

Installation:

Umgebungstemperatur:	0 .. 40 °C
Max. Umgebungstemp. bei 80 °C Medientemp.:	40 °C
Max. Betriebsdruck:	10 bar
Anschlusstyp:	G
Anschlussgröße:	2 inch
Nenndruckstufe:	PN 10
Port-to-port length:	180 mm

Fördermedium:

Fördermedium:	Wasser
Medientemperaturbereich:	-25 .. 110 °C
Medientemperatur während des Betriebs:	60 °C
Dichte:	983.2 kg/m³

Elektrische Daten:

Leistungsaufnahme P1 bei Drehzahlstufe 1:	135 W
Leistungsaufnahme P1 bei Drehzahlstufe 2:	200 W
Leistungsaufnahme P1 bei Drehzahlstufe 3:	220 W

Netzfrequenz:	50 Hz
Bemessungsspannung:	1 x 230 V
Strom bei Drehzahlstufe 1:	0.6 A
Strom bei Drehzahlstufe 2:	0.9 A
Stromaufnahme Drehzahlstufe 3:	0.98 A
Größe des Betriebskondensators:	4 µF
Schutzart (gemäß IEC 34-5):	X2D
Isolationsklasse (IEC 85):	F
Motorschutz:	CONTACT
Temperaturschutz:	intern

Sonstiges:

Position des Klemmkastens:	12H
Nettogewicht:	10.8 kg
Bruttogewicht:	11.4 kg
Versandvol.:	0.015 m³

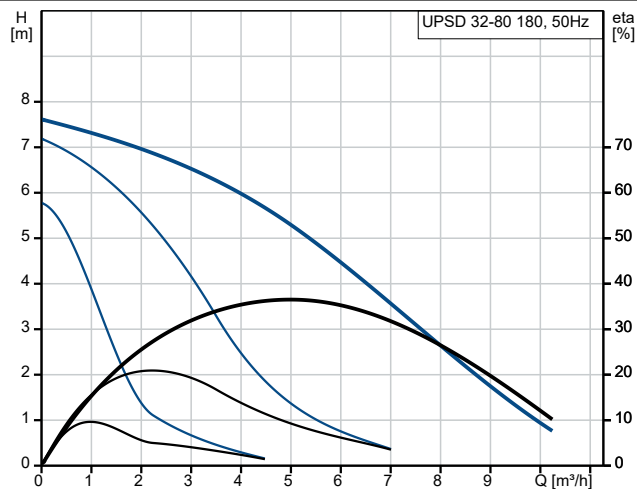

Fördermedium = Wasser
 Medientemperatur während des Betriebes = 60 °C
 Dichte = 983.2 kg/m³

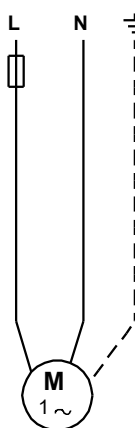
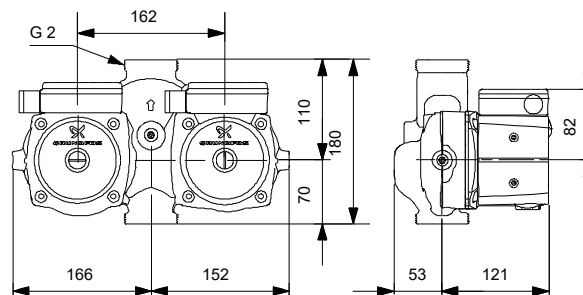
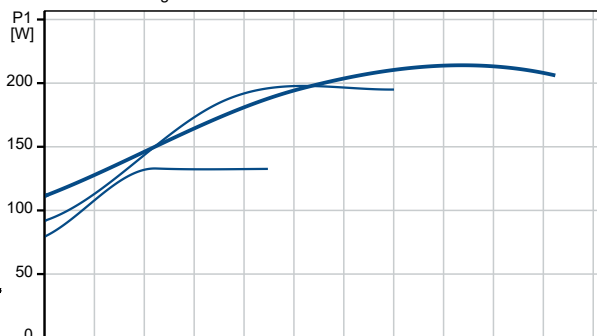

auf Anfr. UPSD 32-80 180 50 Hz

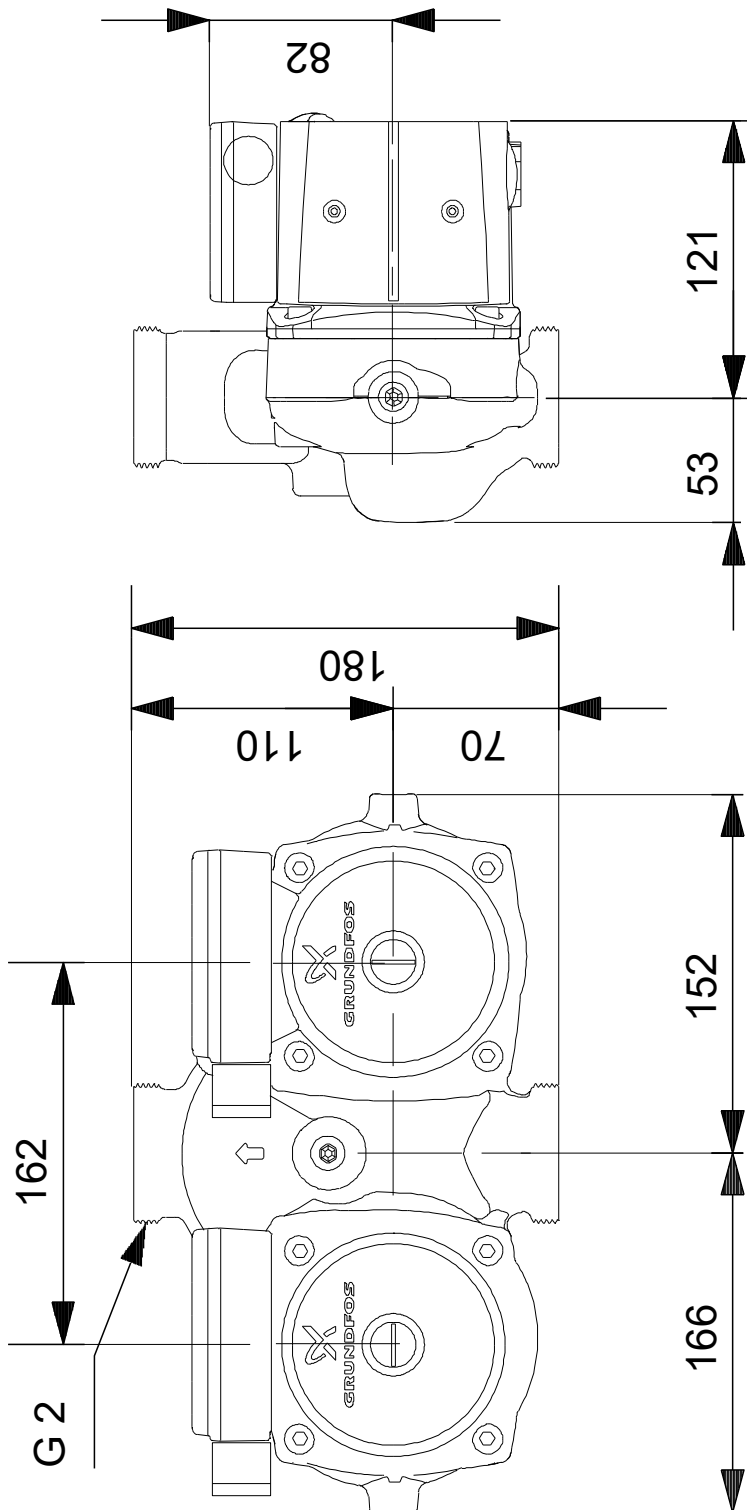

Achtung! Soweit nicht anders angegeben, handelt es sich um Millimeterangaben (mm). Die vereinfachte Maßzeichnung zeigt nicht alle

auf Anfr. UPSD 32-80 180 50 Hz

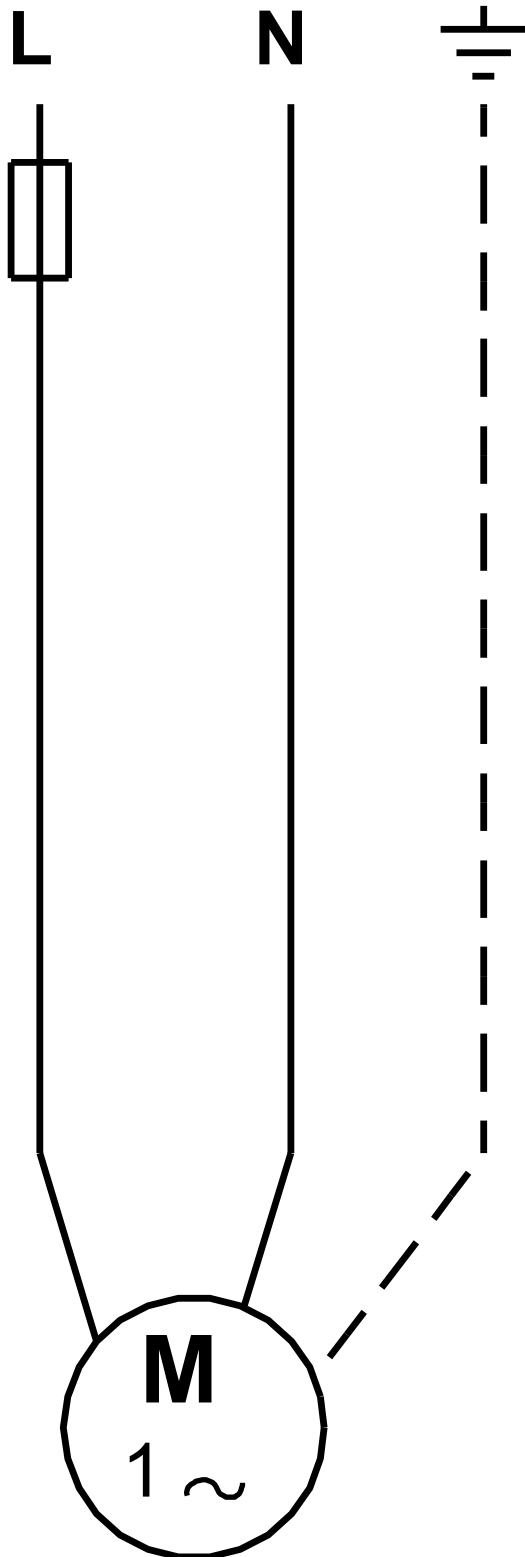

Hinweis: Alle Einheiten in [mm] soweit nicht anders bezeichnet.

