

# Vorgabedaten

PROJEKT:	UNIT TAG:	MENGE:
ANSPRECHPARTNER: _____	SERVICELEISTUNG:	DATUM: _____
INGENIEUR/TECHNIKER:	VORGEGEBEN VON:	DATUM:
AUFTRAGNEHMER:	BESTELLNUMMER:	DATUM:



## SP 9-29

Unterwasserpumpen aus Edelstahl für den Einbau in 4"-, 6"-, 8"- und 10"-Brunnen zur Förderung von Grundwasser mit Motorleistungen von 0,37 bis 250 kW.

Hinweis! Abbildung kann vom Produkt abweichen.

Servicebedingungen		Pumpendaten		Motordaten	
Fördermedium:	Wasser	Medientemperaturbereich:	-15 .. 40 °C	Netzfrequenz:	50 Hz
Temperatur:	20 °C	Produktnummer:	auf Anfr.	Schutzart:	IP68
Relative Dichte:	1.000				

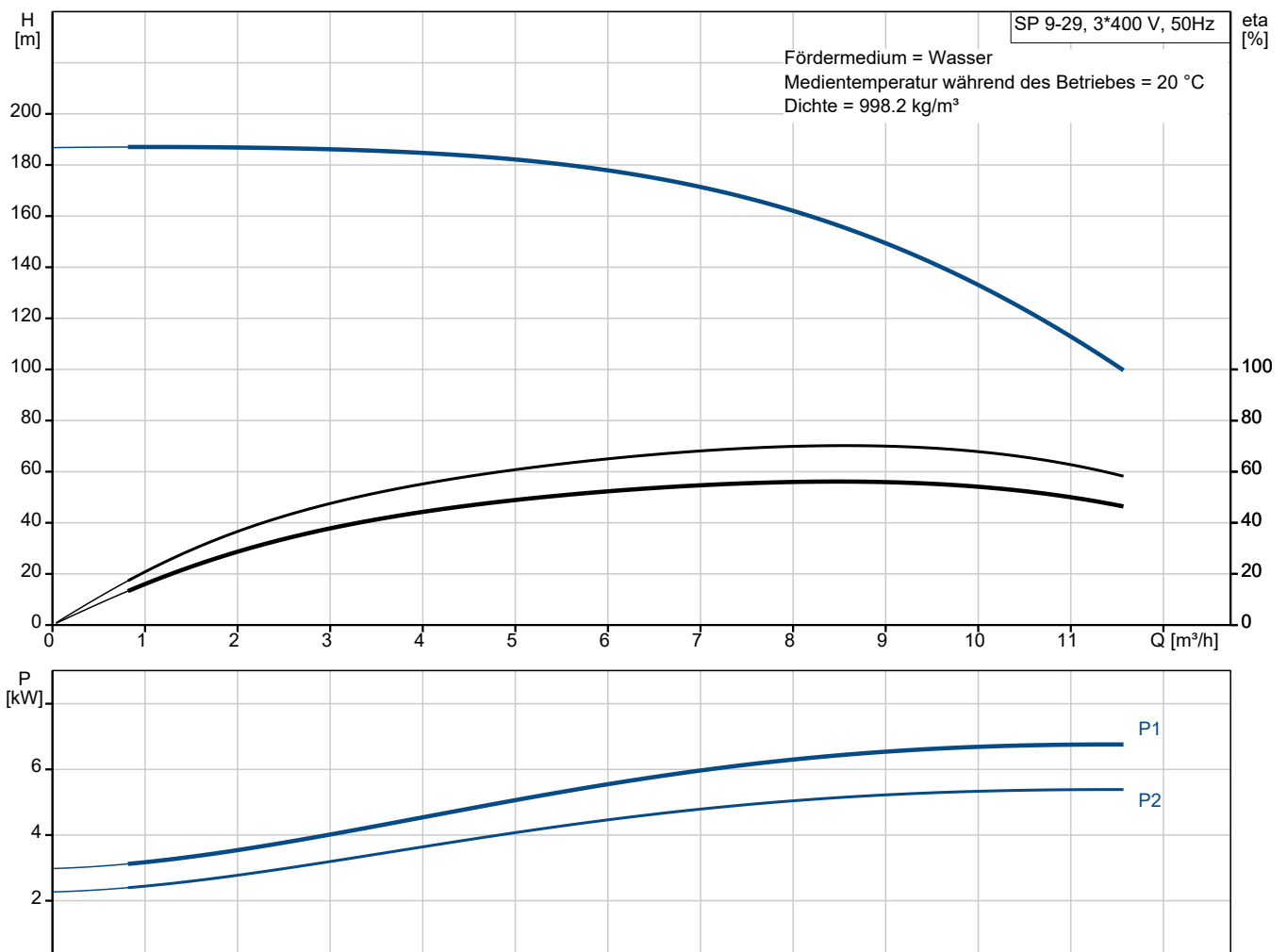



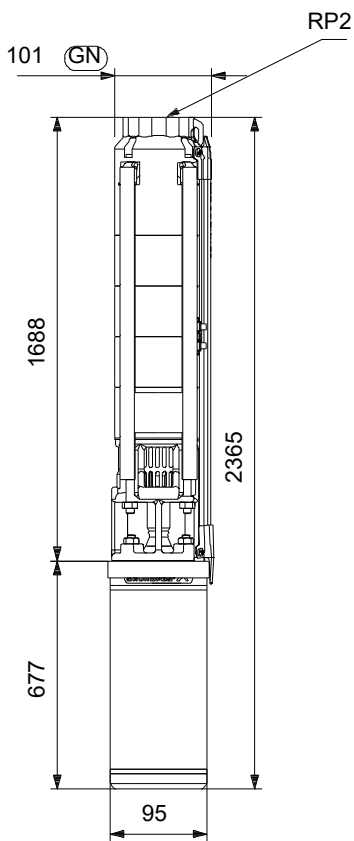

# Vorgabedaten

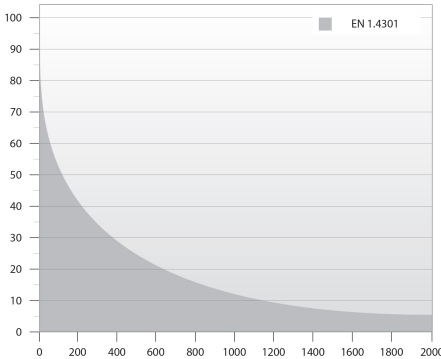
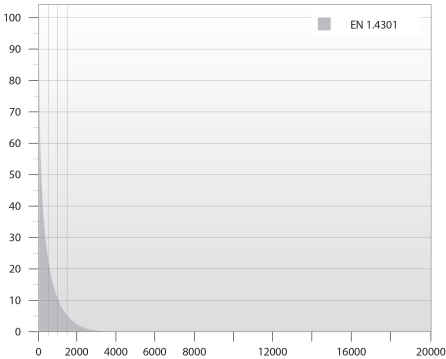

## Werkstoffe:

Laufwerkstoff:	Edelstahl
Laufwerkstoff gemäß ASTM:	AISI 304
Laufwerkstoff:	EN 1.4301

Anz.	Beschreibung
1	<p data-bbox="204 450 296 477"><b>SP 9-29</b></p> <div data-bbox="387 488 403 819" style="text-align: center;">  </div> <p data-bbox="596 792 1048 819" style="text-align: center;"><b>Hinweis! Abbildung kann vom Produkt abweichen.</b></p> <p data-bbox="204 826 435 853">Produktnr.: auf Anfr.</p> <p data-bbox="204 887 1461 1032">           Unterwasserpumpe zur Förderung von sauberem Wasser. Für den vertikalen oder horizontalen Einbau, z. B. in Brunnen. Alle Stahlteile aus korrosionsbeständigem Edelstahl 1.4301 (AISI 304). Mit Trinkwasserzulassung. Mit Übertemperaturschutz mithilfe eines Grundfos Tempcon-Fühlers in Verbindung mit dem Motorvollschutzgerät MP 204. Signalübertragung über das Netzkabel.            Einschaltart des Motors: Direkt (DOL).         </p> <p data-bbox="204 1064 612 1093"><b>Weitere Produktinformationen</b></p> <p data-bbox="204 1097 608 1126">Geeignet für folgende Anwendungen:</p> <ul data-bbox="244 1128 563 1274" style="list-style-type: none"> <li>- Rohwassergewinnung</li> <li>- Bewässerung</li> <li>- Grundwasserabsenkung</li> <li>- Druckerhöhung</li> <li>- Springbrunnen, Fontänen.</li> </ul> <p data-bbox="204 1276 1366 1305">Die wirkungsgradoptimierten SP-Pumpen erfüllen die strengen Anforderungen an den Mindesteffizienzindex.</p> <div data-bbox="209 1312 316 1447" style="text-align: center;">  </div> <p data-bbox="204 1471 303 1500"><b>Pumpe</b></p> <p data-bbox="204 1507 1436 1583">Alle medienberührten Bauteile aus korrosionsbeständigem und verschleißfestem Edelstahl. Das nachfolgende Diagramm zeigt die Korrosionsbeständigkeit der Pumpe und des Motors in Abhängigkeit der Temperatur (y-Achse) und des Chloridgehalts (x-Achse).</p> <div data-bbox="209 1603 1114 1960" style="display: flex; justify-content: space-around;">   </div> <p data-bbox="204 1995 1461 2094">           Verschleißarme Elastomerteile für lange Wartungsintervalle. Lager aus LSR (flüssigem Silikonkautschuk). Dichtringe aus TPU (thermoplastischem Polyurethan). Rückschlagventil aus NBR (Nitril-Butadien-Kautschuk). Der Lagerwerkstoff bietet eine hohe Verschleißfestigkeit gegenüber Sand und anderen abrasiven Bestandteilen. Max. zul. Sandgehalt: 50 bis 150 mg/l.         </p>

Anz.	Beschreibung
1	<p>Für die Förderung von Wasser mit hohem Kohlenwasserstoffgehalt oder Lösungsmitteln ist die Pumpe mit Elastomerteilen aus ölbeständigem und temperaturbeständigem (bis 90 °C) FKM (Fluorkohlenstoff) lieferbar. Minimaler Verschleiß durch achteckige Lager und Kanäle zum Ausspülen von Sand. Alle Verschleißteile (Lager, Laufrad, Spaltringe und Dichtringe) sind einfach austauschbar. Ein am Einlaufteil montiertes Sieb verhindert ein Eindringen von größeren Partikeln. Abmessungen des Einlaufteils gemäß NEMA-Normen für die Motormontage/-abmessungen.</p> <p><b>Motor</b></p> <p>Hermetisch gekapselter Stator aus Edelstahl und Motorisolierung aus Polymerkunststoff. Daraus ergibt sich eine hohe mechanische Festigkeit und eine optimale Kühlung. Außerdem schützt die Kapselung die Wicklung vor einem Kurzschluss.</p> <p>Austauschbare Gleitringdichtung mit Dichtflächen aus Wolframkarbid/Keramik. Die Werkstoffpaarung bietet optimale Dichtungseigenschaften, eine hohe Beständigkeit und eine lange Lebensdauer. Zusammen mit dem Dichtungsgehäuse bildet der Sandabweiser eine Labyrinthdichtung, die unter normalen Betriebsbedingungen dafür sorgt, dass keine Sandpartikel in die Gleitringdichtung eindringen.</p> <p>Der Motor ist mit einem Grundfos Tempcon-Temperaturfühler mit NTC-Widerstand ausgerüstet. Der Widerstand ist nah bei der Wicklung angeordnet. Die Temperatur wird in ein Hochfrequenzsignal umgewandelt, das über ein Unterwasserkabel weitergeleitet wird. Die Verarbeitung kann mithilfe des MP 204 erfolgen.</p> <p>Das MP 204 ist ein elektronisches Motorvollschutzgerät, das den Motor auch vor Netzschwankungen schützt.</p>  <p>Fördermedium:  Fördermedium: Wasser  Medientemperaturbereich: -15 .. 40 °C  Medientemperatur während des Betriebs: 20 °C  Dichte: 998.2 kg/m<sup>3</sup></p> <p>Technische Daten:  Pump speed on which pump data are based: 2900 1/min  Nennförderstrom: 9 m<sup>3</sup>/h  Nennförderhöhe: 153.4 m  Zulassungen: CE,EAC,UKCA,SEPRO,MOROCCO  Approvals for motor: CE,EACCE,EAC  Trinkwasserzulassungen: ACS,DM174  ISO Abnahmekl.: ISO9906:2012 3B  Motor version: T40  Rückschlagventil: Ja</p> <p>Werkstoffe:  Pumpe: Stainless steel  EN 1.4301  AISI 304  Laufradwerkstoff: Edelstahl  Laufrad: EN 1.4301  Laufradwerkstoff gemäß ASTM: AISI 304  Motor: Edelstahl</p>

Anz.	Beschreibung
1	1.4301 GLRD: HM/CER  Installation: Maximum ambient pressure: 60 bar Max. Betriebsdruck: 60 bar Maximum outlet pressure: 19 bar Anschlusstyp: Rp Anschlussgröße: 2 inch Motor diameter: 4 inch Minimum borehole diameter: 105 mm  Elektrische Daten: Motor type: MS4000 Motor flange design: NEMA Motorbemessungsleistung P2: 5.5 kW Leistungsbedarf (P2) der Pumpe: 5.5 kW Netzfrequenz: 50 Hz Bemessungsspannung: 3 x 380-400-415 V Nennstrom: 13.0-13.0-13.4 A Anlaufstrom: 480-530-550 % Cos phi - power factor: 0.85-0.81-0.76 Nenndrehzahl, 50 Hz: 2850-2860-2870 1/min Einschaltart: DOL Schutzart (gemäß IEC 34-5): IP68 Isolationsklasse (IEC 85): F Motorschutz: kein Motorschutz Thermal protection: EXT. Eingebauter Temperaturgeber: Y Kabellänge: 2.5 m Power cable type: FLAT Motor - Produktnummer: 79195511 Windings: Enamelled  Sonstiges: Mindesteffizienzindex MEI ≥: 0.70 Nettogewicht: 47.8 kg Bruttogewicht: 83 kg Versandvol.: 0.295 m <sup>3</sup> Dänische VVS Nr.: 388480029 Finische LVI Nr.: 4762699 Herkunftsland: DK Zolltarif Nr.: 84137029 Environmental approvals: WEEE

## auf Anfr. SP 9-29 50 Hz

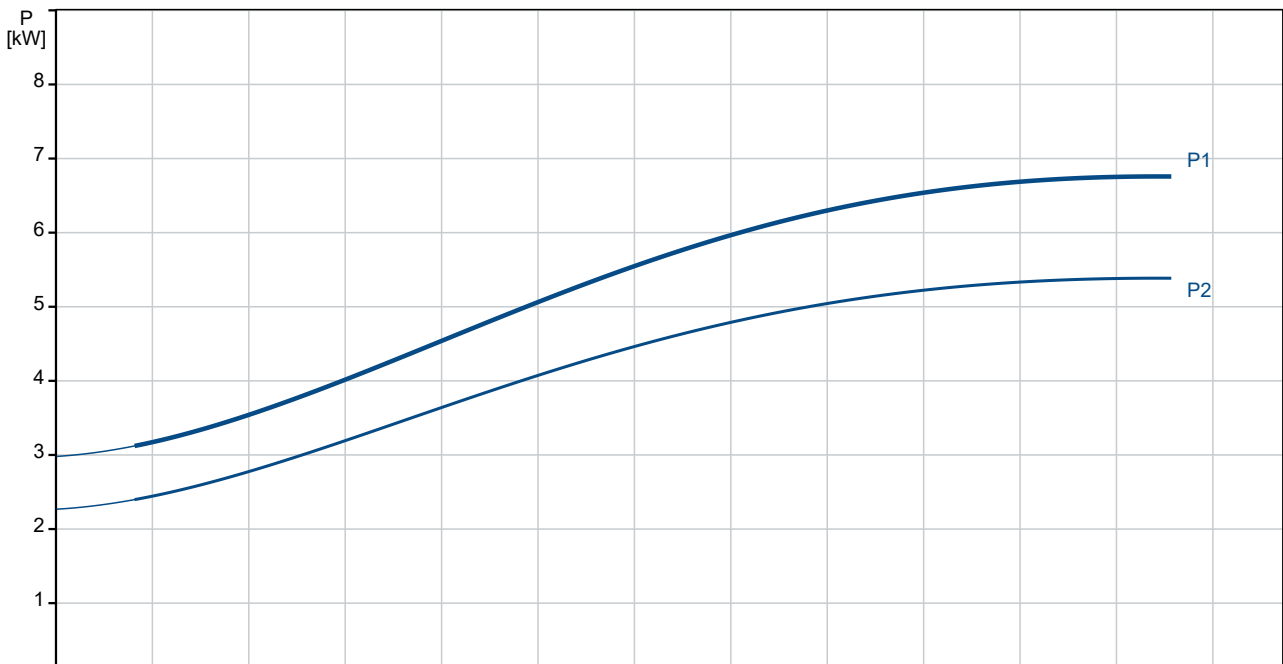
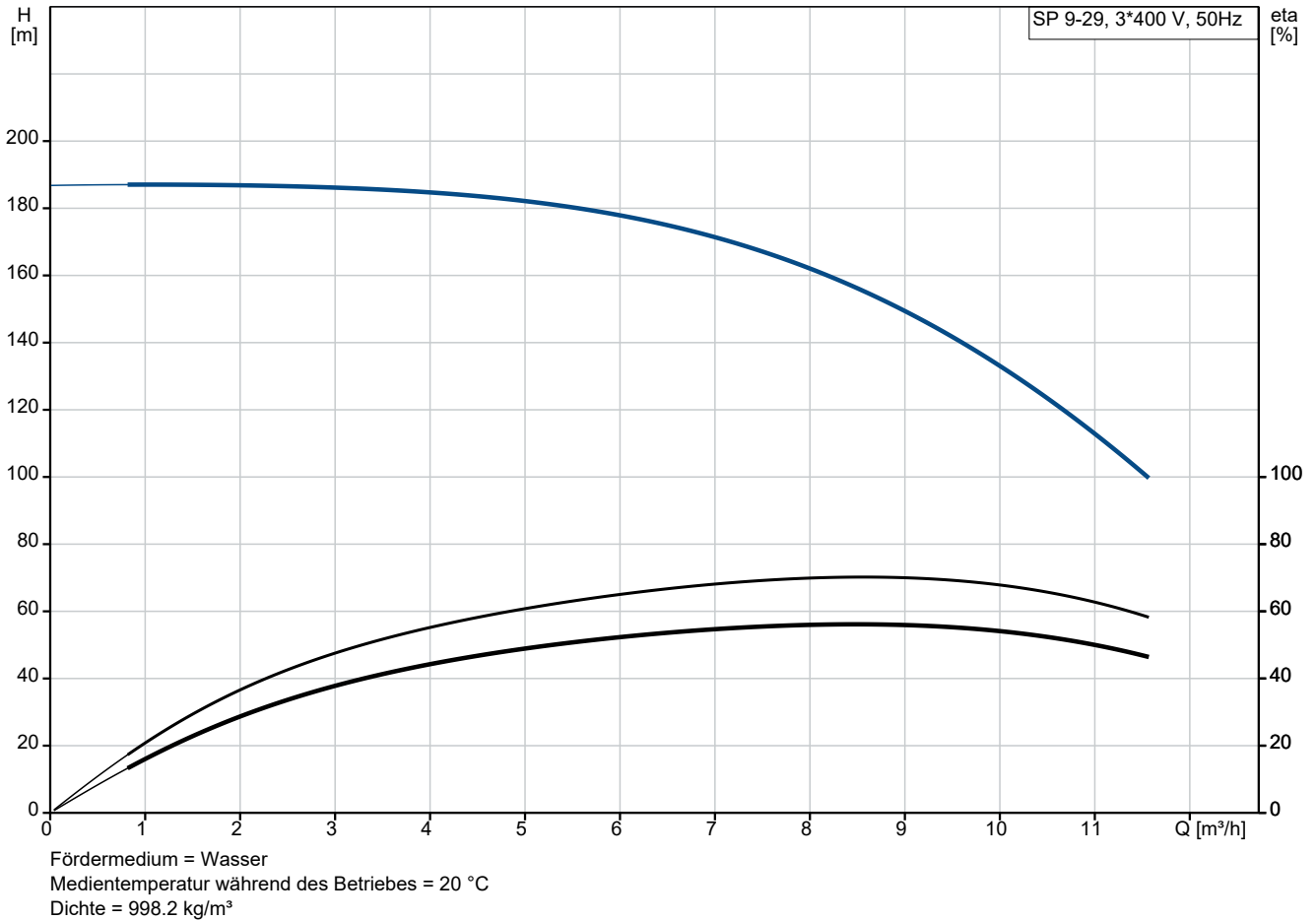

Projekt:  
 Referenznummer:

Kunde:  
 Kundennummer:  
 Kontakt:

Beschreibung	Daten
<b>Allgemeine Informationen:</b>	
Produktbezeichnung:	SP 9-29
Produktnummer:	auf Anfr.
EAN-Nummer:	auf Anfr.
<b>Technische Daten:</b>	
Pump speed on which pump data are based:	2900 1/min
Nennförderstrom:	9 m <sup>3</sup> /h
Nennförderhöhe:	153.4 m
Stufen:	29
Anzahl Laufräder mit reduziertem Durchmesser:	NONE
Zulassungen:	CE, EAC, UKCA, SEPRO, MOR OCCO
Approvals for motor:	CE, EACCE, EAC
Trinkwasserzulassungen:	ACS, DM174
ISO Abnahmekl.:	ISO9906:2012 3B
Code Model:	A
Motor version:	T40
Rückschlagventil:	Ja
<b>Werkstoffe:</b>	
Pumpe:	Stainless steel
Pumpe:	EN 1.4301
Pumpe:	AISI 304
Laufradwerkstoff:	Edelstahl
Laufrad:	EN 1.4301
Laufradwerkstoff gemäß ASTM:	AISI 304
Motor:	Edelstahl
Motor:	1.4301
GLRD:	HM/CER
<b>Installation:</b>	
Maximum ambient pressure:	60 bar
Max. Betriebsdruck:	60 bar
Maximum outlet pressure:	19 bar
Anschlussstyp:	Rp
Anschlussgröße:	2 inch
Motor diameter:	4 inch
Minimum borehole diameter:	105 mm
<b>Fördermedium:</b>	
Fördermedium:	Wasser
Medientemperaturbereich:	-15 .. 40 °C
Medientemperatur während des Betriebs:	20 °C
Dichte:	998.2 kg/m <sup>3</sup>
<b>Elektrische Daten:</b>	
Motor type:	MS4000
Motor flange design:	NEMA
Motorbemessungsleistung P2:	5.5 kW
Leistungsbedarf (P2) der Pumpe:	5.5 kW
Netzfrequenz:	50 Hz
Bemessungsspannung:	3 x 380-400-415 V
Nennstrom:	13.0-13.0-13.4 A
Anlaufstrom:	480-530-550 %
Cos phi - power factor:	0.85-0.81-0.76
Nennzahl, 50 Hz:	2850-2860-2870 1/min
Einschaltart:	DOL

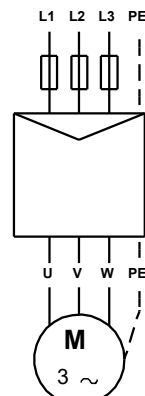
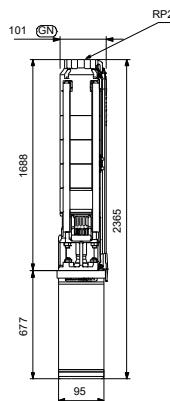
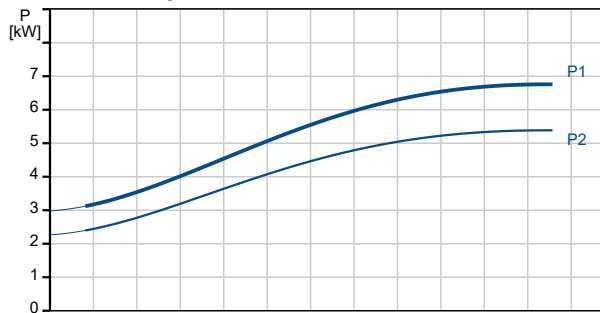
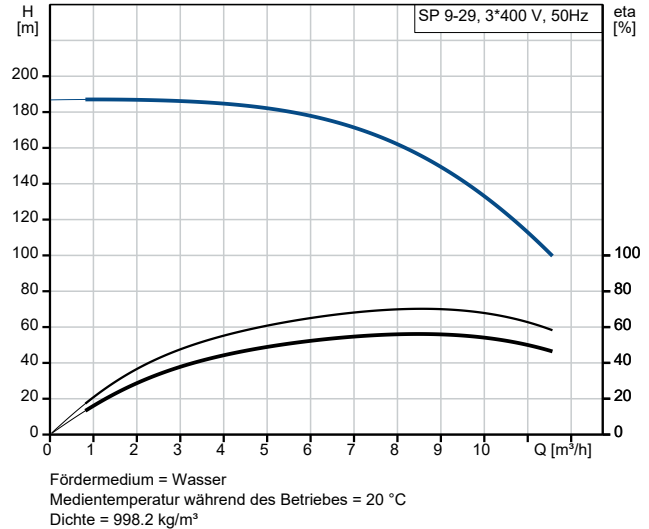



Name des Unternehmens:

Angelegt von:

Telefon:

Datum:

24.12.2023

Projekt:

Referenznummer:

Kunde:

Kundennummer:

Kontakt:

Beschreibung	Daten
Schutzart (gemäß IEC 34-5):	IP68
Isolationsklasse (IEC 85):	F
Motorschutz:	kein Motorschutz
Thermal protection:	EXT.
Eingebauter Temperaturgeber:	Y
Kabellänge:	2.5 m
Power cable type:	FLAT
Motor - Produktnummer:	79195511
Cable number:	795627
Windings:	Enamelled
<b>Sonstiges:</b>	
Mindesteffizienzindex MEI ≥:	0.70
Nettogewicht:	47.8 kg
Bruttogewicht:	83 kg
Versandvol.:	0.295 m <sup>3</sup>
Dänische VVS Nr.:	388480029
Finische LVI Nr.:	4762699
Herkunftsland:	DK
Zolltarif Nr.:	84137029
Environmental approvals:	WEEE

## auf Anfr. SP 9-29 50 Hz

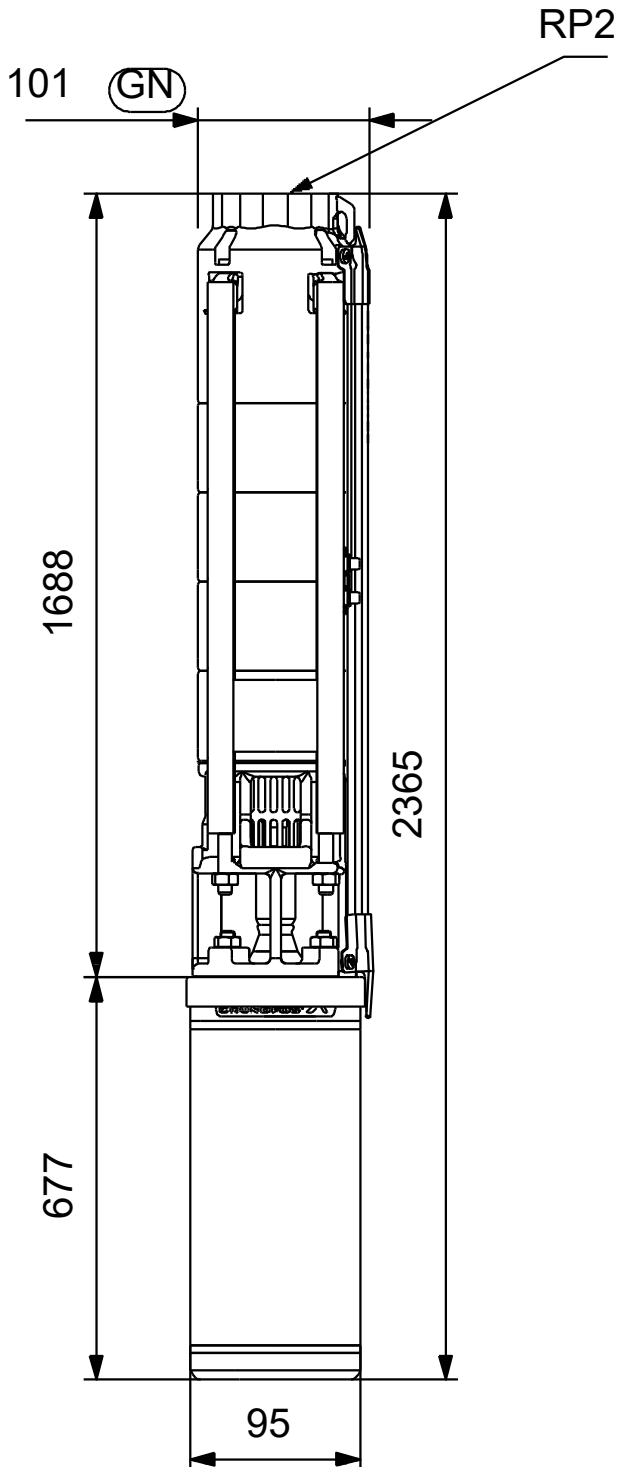

auf Anfr. SP 9-29 50 Hz







Name des Unternehmens:

Angelegt von:

Telefon:

Datum:

24.12.2023

Projekt:

Kunde:

Referenznummer:

Kundennummer:

Kontakt:

**Ersatzteile SP 9-29, Produktnr. auf Anfr.**

**Hergestellt nach 1438 (jahr und woche der herstellung)**

Pos	Description	Annotation	Classification Data	Part no.	Qty.	Unit
-	Laufрад (Großpackung, 10 Stück) (10 PC)			98767034	1	Stück
11	Schlitzschraube				10	Stück
12	Schlitzkonus				10	Stück
13	Laufрад, komplett				10	Stück
-	Laufрад (Großpackung, 25 Stück) (25 PC)			98767046	1	Stück
11	Schlitzschraube				25	Stück
12	Schlitzkonus				25	Stück
13	Laufрад, komplett				25	Stück
-	Laufрад (Großpackung, 5 Stück) (5 PC)			98767022	1	Stück
11	Schlitzschraube				5	Stück
12	Schlitzkonus				5	Stück
13	Laufрад, komplett				5	Stück
-	Rückschlagventil (Reparaturatz)			98766949	1	Stück
2	Ventilkegel				1	Stück
3a	Ventil				1	Stück
3	Ventilsitz				1	Stück
37	Klemmring				1	Stück
70	Ventilführung				1	Stück
-	Verschleißteile (Reparaturatz)			98766923	1	Stück
3a	Ventilsitz				1	Stück
7	Dichtring				2	Stück
8	Lager				1	Stück
-	Verschleißteile, 10-fach (Reparaturatz)			98766935	1	Stück
3a	Ventilsitz				1	Stück
7	Dichtring				11	Stück
8	Lager				10	Stück
-	Verschleißteile, 25-fach (Reparaturatz)			98766941	1	Stück
3a	Ventilsitz				1	Stück
7	Dichtring				26	Stück
8	Lager				25	Stück
-	Verschleißteile, 5-fach (Reparaturatz)			98766929	1	Stück
3a	Ventilsitz				1	Stück
7	Dichtring				6	Stück
8	Lager				5	Stück
1	Ventilgehäuse			98766963	1	Stück
2	Ventilkegel			96550791	1	Stück
6	Upthrust bearing			98766982	2	Stück
7	Großpackung, Dichtring (20 PC)			99964151	1	Stück
9	Großpackung, Laufradkammer, komplett (5 PC)			98767000	1	Stück
9	Großpackung, Laufradkammer, komplett (10 PC)			98767006	1	Stück
9	Großpackung, Laufradkammer, komplett (25 PC)			98767012	1	Stück
11	Großpackung, Schlitzschraube (10 PC)			96551289	1	Stück
14	Saug-Zwischenstück			98766984	1	Stück
15	Saugkorb			98766969	1	Stück
16	Welle, komplett			98766343	1	Stück
17	Großpackung, Strap cpl. (4 PC)			98766685	4	Stück
18f	Klammer			99156147	1	Stück



Name des Unternehmens:

Angelegt von:

Telefon:

Datum:

24.12.2023

Projekt:

Referenznummer:

Kunde:

Kundennummer:

Kontakt:

Pos	Description	Annotation	Classification Data	Part no.	Qty.	Unit
20	Motorkabel		Länge (m): 2,5M	95920910	1	Stück